



Garderobenschränke PRO



MARO Office Furniture

Seit 30 Jahren sorgen wir für Komfort und Ergonomie am Arbeitsplatz. Unsere Möbel zeugen von unseren Kompetenzen und Liebe zu dem, was wir tun. Bewegt von der Leidenschaft, schöne und funktionale Möbel zu schaffen, suchen wir nach neuen Lösungen, die Ideen in Produkte verwandeln lassen, und das auf immer höherem Niveau. Mithilfe innovativer Technologien setzen wir alles daran, Produkte und Lösungen von höchster Qualität zu liefern. Das bestätigen auch die Zertifikate ISO 9001 und Geprüfte Sicherheit. Dabei hilft uns unser Maschinenpark, in dem sich verschiedene Weltklasstechnologien unter einem Dach treffen. Unserer Umwelt zuliebe handeln wir verantwortungsvoll und zukunftsorientiert, und dasselbe Engagement erwarten wir auch von unseren Geschäftspartnern.

Unser Maschinenpark garantiert höchste Qualität und Präzision. Dank der Investition in neue Technologien und der ständigen Suche nach unkonventionellen Lösungen entwickeln wir uns jeden Tag weiter. Wir sind uns dessen bewusst, wie wichtig der Faktor Mensch ist, deshalb werden manche Aufgaben bei uns manuell ausgeführt. Beim Verkleben von Thekenkorpussen ist der Mensch der Maschine weit überlegen. Andererseits setzen wir dort, wo chirurgische Präzision und Wiederholbarkeit in kurzer Zeit benötigt wird, die neueste Technologie ein. Das Bearbeitungszentrum bohrt, fräst und bearbeitet Kanten mit außergewöhnlicher Genauigkeit. Unsere Möbel werden auf Qualität und Funktionalität hunderte Male getestet und dank dieser Tests sind wir imstande, unseren Kunden eine unvergleichbare Qualität zu liefern.



Garderobenschränke PRO

TRANSPORT

-Korpus fest verleimt, fertig montiert un am Stück geliefert.

GARANTIE

-MARO Produkte - 5 Jahre Garantie

ZERTIFIKATE

ZERTIFIKATE MELAMINHARZBESCHICHTETE



Nachhaltigkeit

Erfahren Sie mehr über unser Engagement.



<https://maro.pl/de/unternehmen/nachhaltigkeit>

Garderoibenschränke PRO

AUSFÜHRUNG

- Spanplatte Klasse 1, beidseitig mit Melaminharz von erhöhter Beständigkeit beschichtet.
- Spanplatten erfüllen die Emissionsklasse E1.



UNTERBAU

- Standardmäßig mit Verstellgleitern H:30 mm ausgestattet.
- Optional gegen Aufpreis:
 - Stahlsockel H:30mm oder r H:70mm.
 - Stahlgestell H:150 mm mit Rundrohrfuß Ø 35 mm oder Quadratrohrfuß 30x30 mm, beide Varianten nivellierbar.
 - Holzsockel = 100 mm.

WYPOSAŻENIE

- Flügeltüren ausgestattet mit Drehstangenschloss mit Dreholive (3-Punkt-Verriegelung). Andere Griffe optional gegen Aufpreis.
- Flügeltüren ausgestattet mit Soft-Close-Scharnieren mit Öffnungswinkel 110°. Objektivscharniere 270° optional gegen Aufpreis.
- Schränke sollten mit Gegengewicht (optional gegen Aufpreis) gesichert werden oder an der Wand befestigt werden. Montageset im Lieferumfang enthalten.



KORPUS

- Korpus, Oberboden, Unterboden und Fronten - 18 mm stark, mit 2 mm starker ABS-Kante, 3 mm Radius.
- Korpus fest verleimt, fertig montiert und am Stück geliefert.
- Optional gegen Aufpreis - nur für Schranktyp P - Oberboden 25 mm stark (Schrank um 7 mm höher).

FACHBÖDEN

- Fachböden 25 mm stark, mit 2 mm starker ABS-Kante, 3 mm Radius. Optional Fachböden 18 mm stark.
- Bei Garderoibenschränken 1 Konstruktionsboden in 4OH.
- Garderoibenschränke standardmäßig mit ausziehbarer Garderoibenstange ausgestattet.



RÜCKWAND

- Rückwand, 8 mm stark, allseitig eingesenkt. Optional gegen Aufpreis Rückwand 18 mm stark.
- Sichtrückwand, beidseitig mit Melaminharz beschichtet, geeignet für freistehende Nutzung.

SCHRANK TYP P

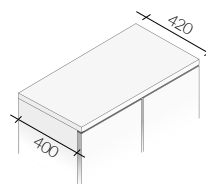

SCHRANK TYP Z

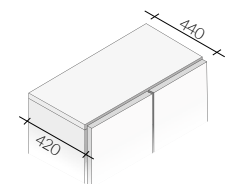

WEITERE INFORMATIONEN

- Farben und Dekore auf MARO

Grafik - Gesamthöhe

Tabelle - Korpushöhe

Garderobenschrank mit Flügeltüren 4OH

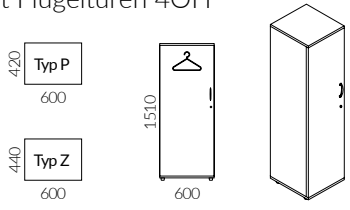

Garderobenschrank mit Flügeltüren 4OH

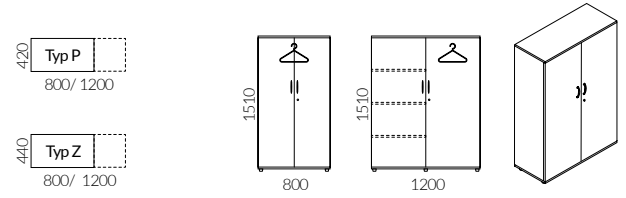

Garderobenschrank mit Flügeltüren 5OH

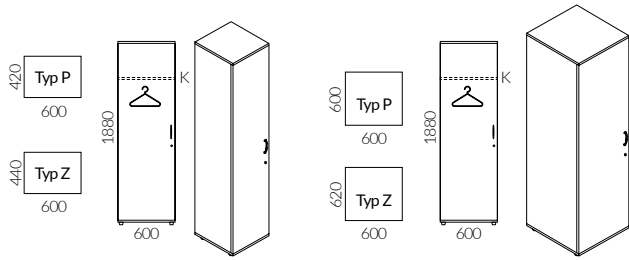

Garderobenschrank mit Flügeltüren 6OH

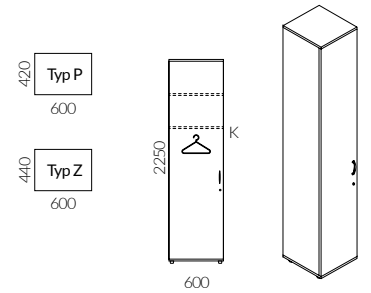

Grafik - Gesamthöhe

Tabelle - Korpushhöhe

Garderobenschrank mit Flügeltüren 6OH

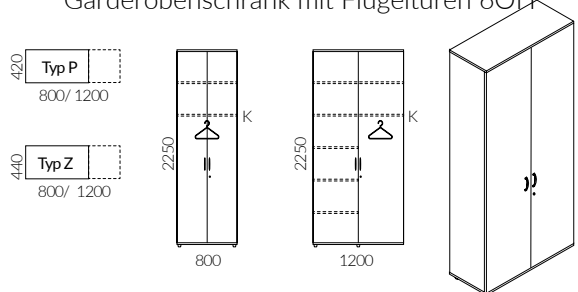

Garderobenschrank mit Flügeltüren 5OH

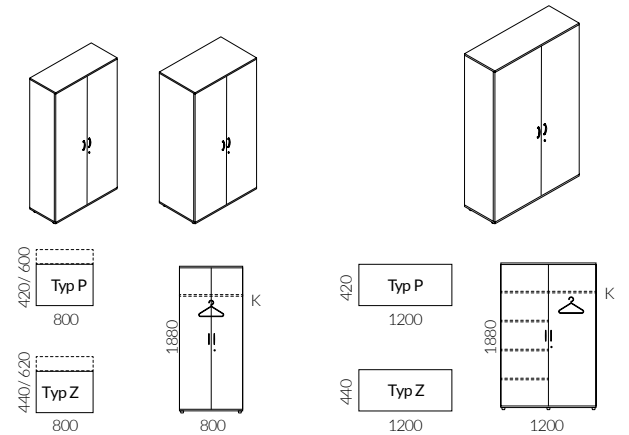

Garderobenschrank mit Flügeltüren 5,5OH

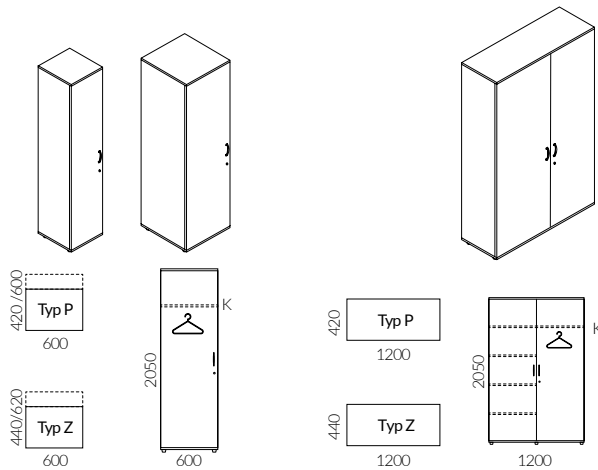

Schränke und Regale PRO / Ausstattung

Schränktypen

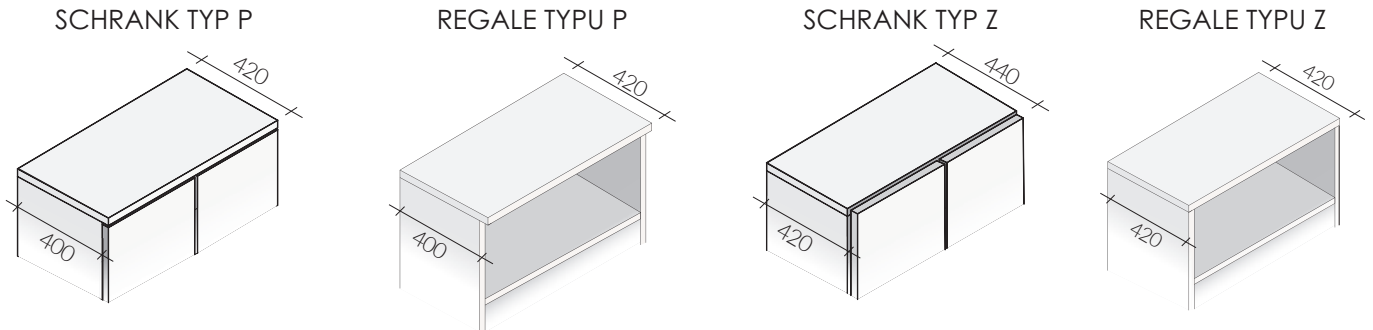

Schließsysteme

DREHSTANGENSCHLOSS

Zylinderschloss mit Dreholive für Flügeltürenschränke. 2-Punkt- oder 3-Punkt-Verriegelung mit Wechselzylinder, mit Dreholive oder mit Griffen.

ZENTRALVERSCHLUSS

Zentralverschluss mit Wechselzylinder für Schubladen-, Registratur- und Kombischränke.

Unterbau

Schränke und Regale PRO sind standardmäßig mit Verstellgleitern H:30 mm ausgestattet. Optional gegen Aufpreis weitere Unterbauvarianten wählbar.

Standard	Stahlsockel H:30 mm fertig montiert geliefert.	Stahlsockel H:70 mm in Schränken ≤ 5OH fertig montiert geliefert. Bei Schränken 6OH separat verpackt, mit Montageset zur Selbstmontage.	Stahlgestell mit Rundrohr- oder Quadratrohrfuß H:150 mm separat verpackt, mit Montageset zur Selbstmontage.	Holzsockel H:100 mm in Schränken ≤ 5OH fertig montiert geliefert. Bei Schränken 6OH separat verpackt, mit Montageset zur Selbstmontage.
----------	--	---	---	---

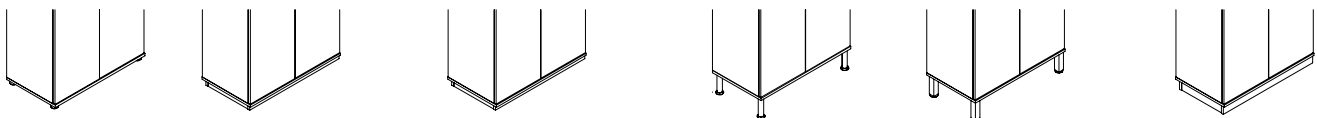

Verstellgleiter	Stahlsockel	Stahlsockel	Stahlgestell, Rundrohrfuß Ø 30mm	Stahlgestell, Quadratrohrfuß 30x30mm	Holzsockel
H:30 mm	H:30 mm	H:70 mm	H:150 mm	H:150 mm	H:100 mm

Griffe

BOHRABSTAND: 128 mm

BOHRABSTAND: 192 mm BOHRABSTAND: 64 mm

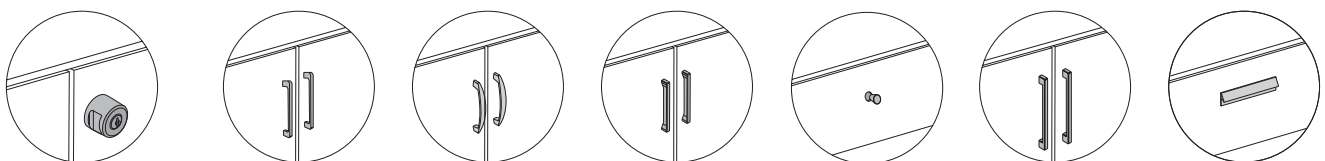

DREHOLIVE GRIFF A1 GRIFF B1 GRIFF C1 GRIFF F1 GRIFF Z1 GRIFF V1

Flügeltüren standardmäßig mit Dreholive ausgestattet. Andere Griffe optional gegen Aufpreis - 7 EUR/St. Registraturschubladen standardmäßig mit Griffen B1 ausgestattet. Griffe A1 oder C1 optional ohne Aufpreis. Griffe Z1 oder V1 optional gegen Aufpreis.

Schränke und Regale PRO / Zubehör und Aufpreise

Zubehör

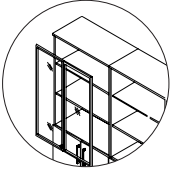

GLASTÜREN FÜR REGALE
UND KOMBISCHRÄNKE*

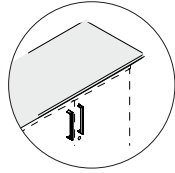

ABDECKPLATTEN*

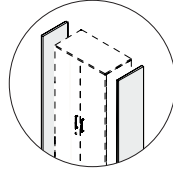

SEITENBLENDEN
VERKLEIDUNG*

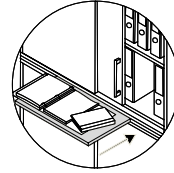

AUSZIEHBRETT*

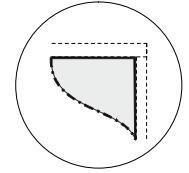

RÜCKWANDPANEEL
MIT STOFFBEZUG*

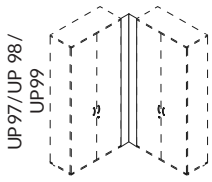

UP97/UP 98/
UP99

SEITENBLENDEN
VERKLEIDUNG

UP86



MONTAGEWINKEL

UP87

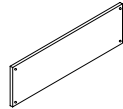

GEGENGEWICHT

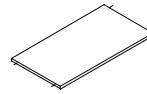

FACHBÖDEN
MELAMINHARZ-
BESCHICHTET*

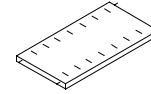

METALL-
FACHBÖDEN*

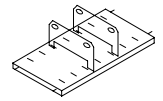

AKTENORDNER-
STÜTZE

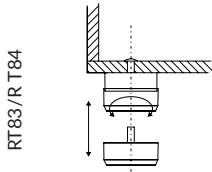

RT83/R T84

VERSTELGLEITER-
ERSATZSET



SCHLIESSYSTEME

Melamin

① STANDARD



② TREND

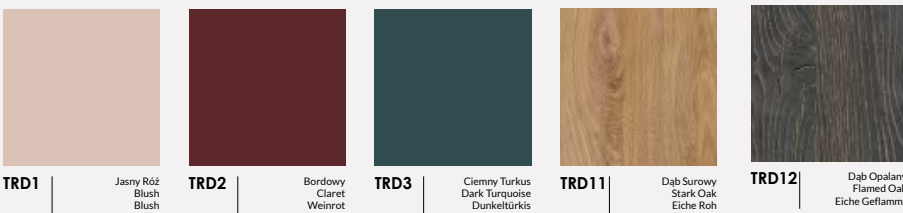

Metal

① STANDARD

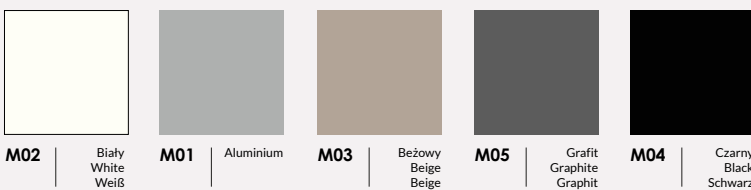

② TREND

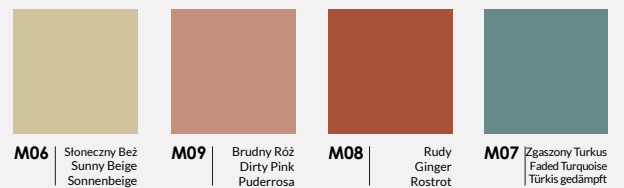

Stoffe

100% Polyester
100.000 Martindale cycles

① CALDO
Select by Lech

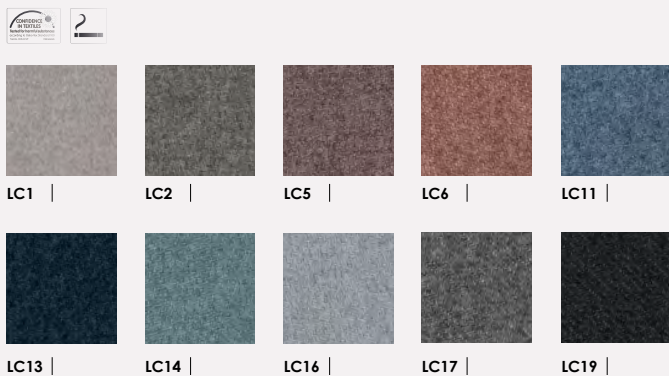

95% Virgin Wool, 5% Poliamid
100.000 Martindale cycles

② SYNERGY
Camira

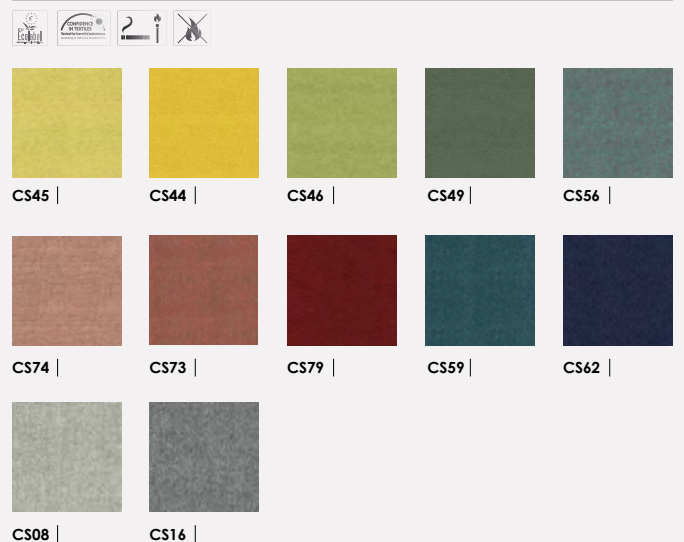

100% Recycled Polyester
67.000 Martindale cycles

① TERRA
Select by Lech

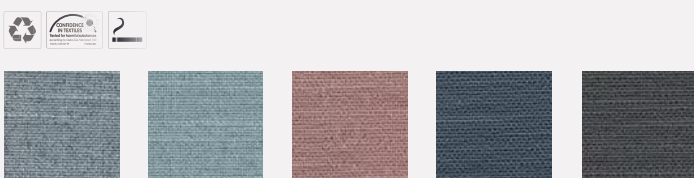

Der kürzeste Weg zu uns:



Unsere Website
maro.pl/lang/de

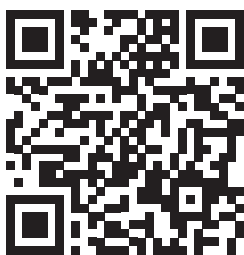

Bilder zum Blättern
und Herunterladen
maro.cloud/photo

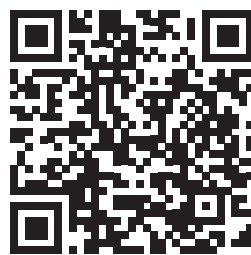

3D-Modelle und Kataloge
maro.pl/design-tools/pliki-do-pobrania



Händlerbereich
B2B-Plattform
shop.maro.pl



Fabryka Mebli Biurowych MARO Sp. z o.o.
PL 62-052 Komorniki, ul. Fabianowska 100

+48 61 890 00 00

maro@maro.pl

MARO.pl

Werden Sie Teil unserer Community:

 /@maroofficefurniture

 /@maroofficefurniture

 /@maroofficefurniture

 /@maroofficefurniture

Für Infomaterial in Druckform, Mustermappen
und bei Sonderwünschen wenden Sie sich bitte an
marketing@maro.pl.

Die in diesem Dokument dargestellten Abbildungen dienen nur der Veranschaulichung und stellen keinen Vertrag oder Garantie dar - insbesondere betrifft das die dargestellten Farben und Möbelloberflächen, die von Fabryka Mebli Biurowych MARO sp. z o. o. verwendet werden. Für weitere Informationen zu Funktionen und Konfigurationen wenden Sie sich bitte an Fabryka Mebli Biurowych MARO sp. z o.o.

Alle dargestellten Informationen, insbesondere Fotos, Spezifikationen, Beschreibungen, Zeichnungen oder technische Details stellen kein Angebot im rechtlichen Sinne dar, sind nicht bindend und können ohne vorherige Ankündigung geändert werden.

Fabryka Mebli Biurowych MARO sp. z o.o. behält sich das Recht vor, Änderungen an den präsentierten Produkten vorzunehmen. Die dargestellten Abbildungen können zum Teil optionale Konfigurationen enthalten. Verbindliche Vereinbarung über Preise, Ausstattung und Spezifikationen erfolgt im Kaufvertrag. Änderungen und Fehler vorbehalten. Alle in dieser Preisliste enthaltenen Informationen sind zum Zeitpunkt der Veröffentlichung/Drucklegung aktuell. Alle angegebenen Preise verstehen sich ohne Mehrwertsteuer.

Für alle Kaufverträge gelten Allgemeine Geschäftsbedingungen sowie Reklamations- und Garantiebedingungen.
Die Preisliste ist ab 01.07.2022 bis auf Weiteres gültig.