



PRO Schiebetürenschränke



Über den Hersteller MARO

Seit 30 Jahren sorgen wir für Komfort und Ergonomie am Arbeitsplatz. Unsere Möbel zeugen von unseren Kompetenzen und Liebe zu dem, was wir tun. Bewegt von der Leidenschaft, schöne und funktionale Möbel zu schaffen, suchen wir nach neuen Lösungen, die Ideen in Produkte verwandeln lassen, und das auf immer höherem Niveau. Mithilfe innovativer Technologien setzen wir alles daran, Produkte und Lösungen von höchster Qualität zu liefern. Das bestätigen auch die Zertifikate ISO 9001 und Geprüfte Sicherheit. Dabei hilft uns unser Maschinenpark, in dem sich verschiedene Weltklasstechnologien unter einem Dach treffen. Unserer Umwelt zuliebe handeln wir verantwortungsvoll und zukunftsorientiert, und dasselbe Engagement erwarten wir auch von unseren Geschäftspartnern.

Unser Maschinenpark garantiert höchste Qualität und Präzision. Dank der Investition in neue Technologien und der ständigen Suche nach unkonventionellen Lösungen entwickeln wir uns jeden Tag weiter. Wir sind uns dessen bewusst, wie wichtig der Faktor Mensch ist, deshalb werden manche Aufgaben bei uns manuell ausgeführt. Beim Verkleben von Thekenkorpussen ist der Mensch der Maschine weit überlegen. Andererseits setzen wir dort, wo chirurgische Präzision und Wiederholbarkeit in kurzer Zeit benötigt wird, die neueste Technologie ein. Das Bearbeitungszentrum bohrt, fräst und bearbeitet Kanten mit außergewöhnlicher Genauigkeit. Unsere Möbel werden auf Qualität und Funktionalität hunderte Male getestet und dank dieser Tests sind wir imstande, unseren Kunden eine unvergleichbare Qualität zu liefern.



PRO Schiebetürenschränke

TRANSPORT

-Korpus fest verleimt, fertig montiert und am Stück geliefert.

GARANTIE

-MARO Produkte - 5 Jahre Garantie

ZERTIFIKATE

ZERTIFIKATE MELAMINHARZBESCHICHTETE



Nachhaltigkeit

Erfahren Sie mehr über unser Engagement.



<https://maro.pl/de/unternehmen/nachhaltigkeit>

PRO Schiebetürenschränke

AUSFÜHRUNG

- Spanplatte Klasse 1, beidseitig mit Melaminharz von erhöhter Beständigkeit beschichtet.
- Spanplatten erfüllen die Emissionsklasse E1.

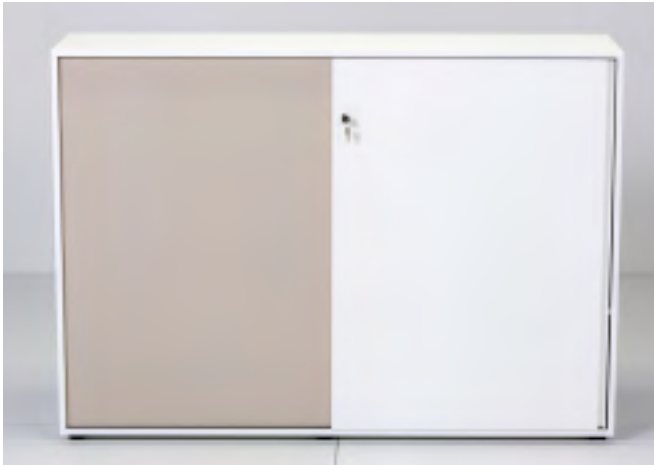

KORPUS

- Korpus, Oberboden, Unterboden und Fronten - 18 mm stark, mit 2 mm starker ABS-Kante, 3 mm Radius.
- Korpus fest verleimt, fertig montiert und am Stück geliefert.
- Optional gegen Aufpreis - Oberboden 25 mm stark (Schrank um 7 mm höher).



RÜCKWAND

- Rückwand, 8 mm stark, allseitig eingentücht. Optional gegen Aufpreis Rückwand 18 mm stark.
- Sichtrückwand, beidseitig mit Melaminharz beschichtet, geeignet für freistehende Nutzung.

UNTERBAU

- Standardmäßig mit Verstellgleitern H:30 mm ausgestattet.
- Optional gegen Aufpreis:
 - Stahlsockel H:30mm oder H:70mm.
 - Stahlgestell H:150 mm mit Rundrohrfuß Ø 35 mm oder Quadratrohrfuß 30x30 mm, beide Varianten nivellierbar.
 - Holzsockel = 100 mm.

FACHBÖDEN

- Fachböden 25 mm stark, mit 2 mm starker ABS-Kante, 3 mm Radius. Optional Fachböden 18 mm stark (Option nicht wählbar für 1000 mm breite Schränke ohne Mittelwand).
- Optional gegen Aufpreis Metallfachböden, 25 mm stark, schwarz pulverbeschichtet, gelocht für Ordnerstützen.
- Flexible Inneneinteilung - Fachböden im Raster von 32 mm über die gesamte Schrankhöhe verstellbar.
- Alle Fachböden gegen Herausrutschen gesichert.



AUSSTATTUNG

- Schiebetüren, 18 mm stark, Laufrollen mit Kugellagern, Kunststoffschienen. Fronten mit Soft-Close-Funktion.
- Riegelschloss mit Wechselzylinder.
- Standardmäßig mit Griffen B1 ausgestattet. Griffe A1 oder C1 optional ohne Aufpreis. Griffe Z1, V1 oder seitliche Griffleiste optional gegen Aufpreis.
- Schiebetürenschränke ab Breite 1200 mm mit Mittelwand ausgestattet.

WEITERE INFORMATIONEN

- Farben und Dekore auf MARO

Schiebetürenschränk 2OH

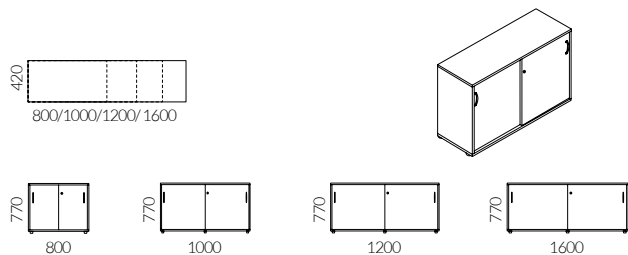

Schiebetürenschränk 3OH

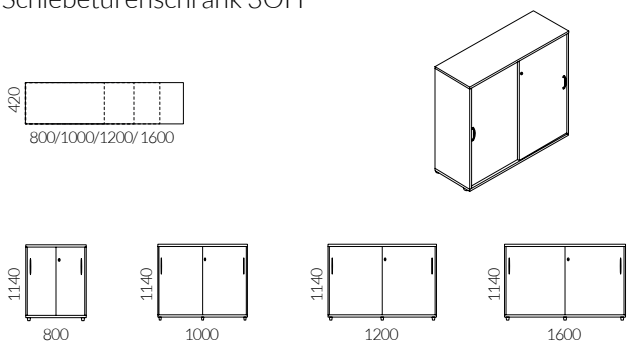

Schiebetürenschränk 4OH

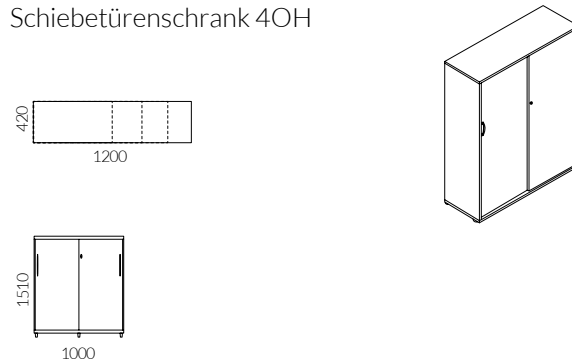

Schiebetürenschränk 2OH, beidseitig nutzbar
(eine Schiebetür vorne und hinten)

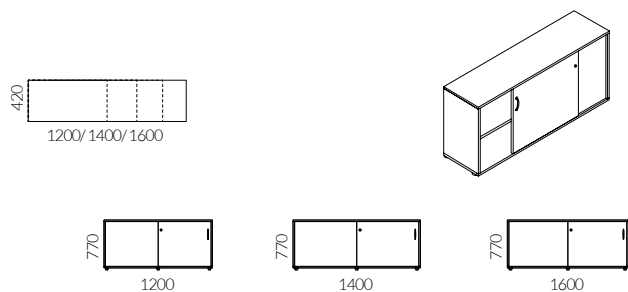

Schränk mit einer Schiebetür 2OH

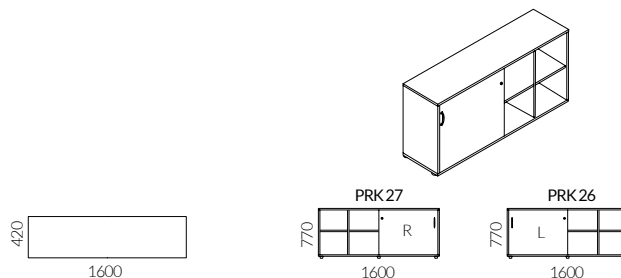

Schiebetürenschränk 3OH, beidseitig nutzbar
(eine Schiebetür vorne und hinten)

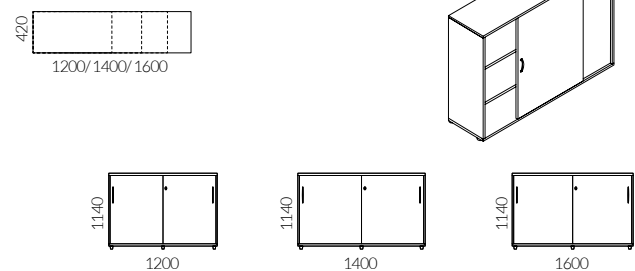

Schränk mit einer Schiebetür 3OH

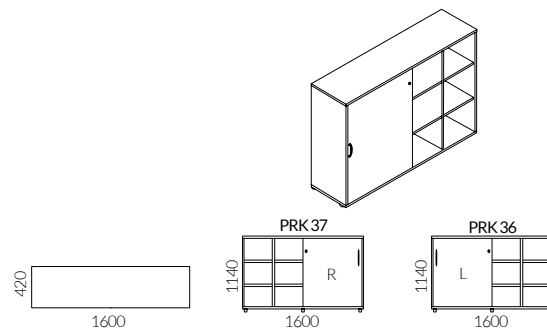

Schiebetürenschränke / Ausstattung

Schließsysteme

RIEGELSCHLOSS

1-Punkt-Verriegelung mit Wechselzylinder für Schränke mit Rollladen und Schiebetüren.

Unterbau

Schiebetürenschränke sind standardmäßig mit Verstellgleitern H:30 mm ausgestattet. Optional gegen Aufpreis weitere Unterbauvarianten wählbar.

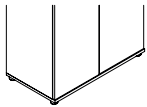
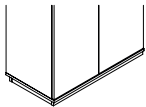
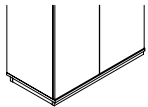
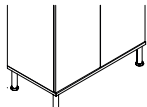
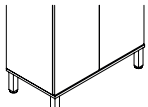
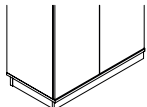
Standard	Stahlsockel H:30 mm fertig montiert geliefert	Stahlsockel H:70 mm in Schränken ≤ 50H fertig montiert geliefert.	Stahlgestell mit Rundrohr- oder Quadratrohrfuß H:150 mm separat verpackt, mit Montageset zur Selbstmontage.	Holzsockel H:100 mm in Schränken ≤ 50H fertig montiert geliefert.	
					
Verstellgleiter	Stahlsockel	Stahlsockel	Stahlgestell, Rundrohrfuß Ø 30mm	Stahlgestell, Quadratrohrfuß 30x30mm	Holzsockel
H:30mm	H:30mm	H:70mm	H:150mm	H:150mm	H:100mm

Griffe

BOHRABSTAND: 128 mm

BOHRABSTAND: 192 mm BOHRABSTAND: 64 mm

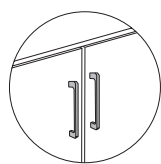

GRIFF A1



GRIFF B1

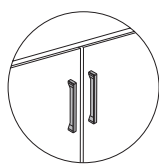

GRIFF C1

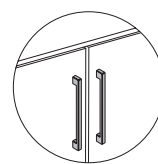

GRIFF Z1

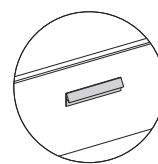

GRIFF V1

Schiebetürenschränke sind standardmäßig mit Griffen B1 (Bohrabstand: 128) ausgestattet. Griffe A1 oder C1 (beide Bohrabstand: 128 mm) optional ohne Aufpreis. Griffe Z1 (Bohrabstand: 192 mm) oder V1 (Bohrabstand: 64 mm) optional gegen Aufpreis. Aufpreis für seitliche Griffleiste hängt von der Schrankhöhe ab - Aufpreisliste.

Schiebetürenschränke / Farben und Dekore

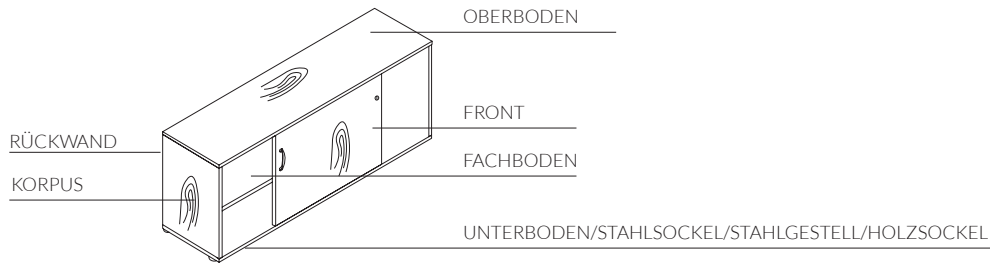

		Korpus	Front	Fachboden	Rückwand 8 mm	Rückwand 18 mm	Oberboden 18mm	Oberboden 25 mm	Unterboden	Holzsockel	Stahlsockel Stahlgestell	
STANDARD	Melamin UNI	STD 1 Weiß	•	•	•	•	•	•	•	•		
		STD 2 Weiß Hochglanz		•								
		STD 3 Grau	•	•	•	•	•	•	•	•	•	
		STD 4 Beige	•	•	•	•	•	•	•	•	•	
		STD 5 Norwegisches Grün	•	•	•	•	•	•	•	•	•	
		STD 6 Marineblau	•	•	•	•	•	•	•	•	•	
		STD 7 Graphit	•	•	•	•	•	•	•	•	•	
		STD 8 Schwarz	•	•	•	•	•	•	•	•	•	
	Melamin	STD 10 Akazie	•	•	•	•	•	•	•	•	•	
		STD 11 Europäischer Ahorn	•	•	•	•	•	•	•	•	•	
		STD 12 Eiche Napolitano	•	•	•	•	•	•	•	•	•	
		STD 13 Graue Fichte	•	•	•	•	•	•	•	•	•	
		STD 14 Amerikanische Eiche	•	•	•	•	•	•	•	•	•	
		STD 15 Natureiche	•	•	•	•	•	•	•	•	•	
		STD 16 Kirsche Havana	•	•	•	•	•	•	•	•	•	
	STD 17 Walnuss Braun	•	•	•	•	•	•	•	•	•		
	TREND*	Melamin	TRD 1 Blush	•	•	•		•	•		•	
TRD 2 Weinrot			•	•	•		•	•		•		
TRD 3 Dunkeltürkis			•	•	•		•	•		•		
TRD 11 Eiche Roh			•	•	•		•	•		•		
TRD 12 Eiche Geflammt			•	•	•		•	•		•		
STANDARD	Metall	M 01 Aluminium									•	
		M 02 Weiß									•	
		M 03 Beige									•	
		M 05 Graphit									•	
		M 04 Schwarz									•	
TREND*	Metall	M 06 Sonnenbeige									•	
		M 09 Puderrosa									•	
		M 08 Rostrot									•	
		M 07 Türkis gedämpft									•	

*Aufpreise für Ausführung in P-Platten und Metallfarben aus der Gruppe TREND sowie in Sofen aus der Gruppe II und III – Seite 376.

** Platten aus der Gruppe TREND 18 mm stark (nur in einer Stärke erhältlich).

Melamin

① STANDARD



② TREND

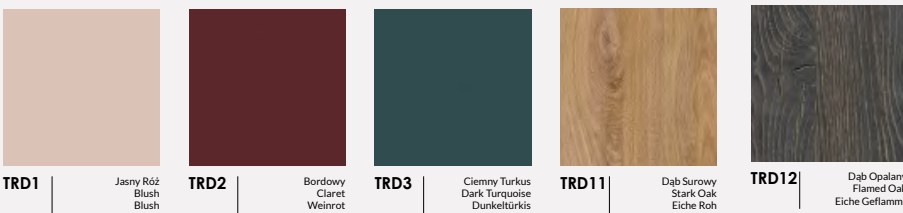

Metal

① STANDARD

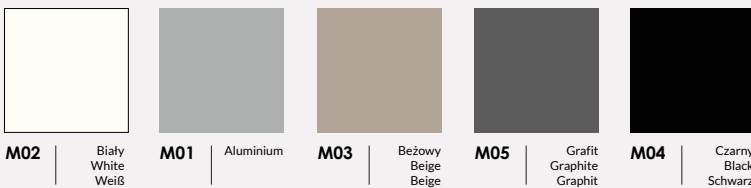

② TREND

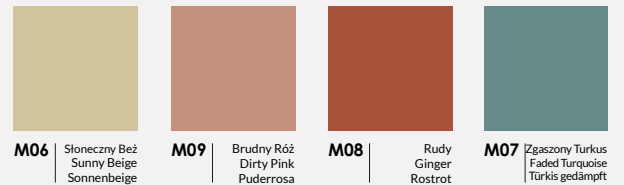

Stoffe

100% Polyester
100.000 Martindale cycles

① CALDO
Select by Lech

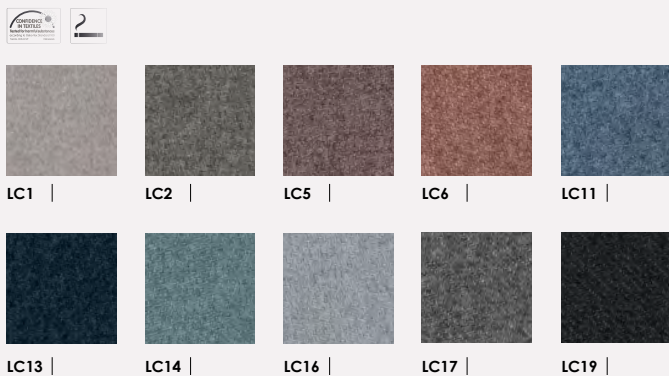

95% Virgin Wool, 5% Poliamid
100.000 Martindale cycles

② SYNERGY
Camira

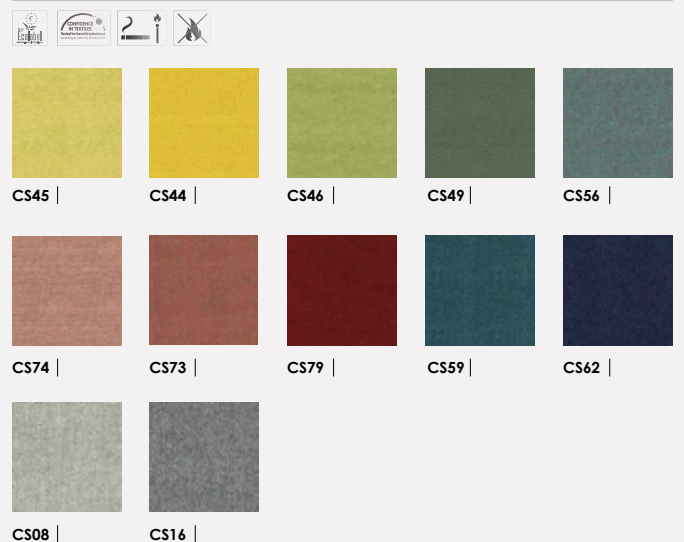

100% Recycled Polyester
67.000 Martindale cycles

① TERRA
Select by Lech

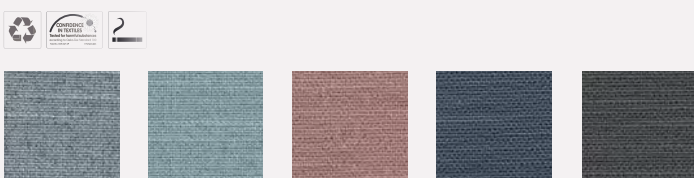

Der kürzeste Weg zu uns:



Unsere Website
maro.pl/lang/de



Bilder zum Blättern
und Herunterladen
maro.cloud/photo

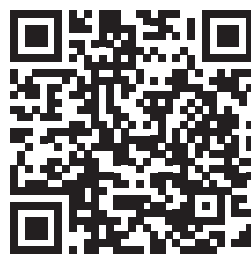

3D-Modelle und Kataloge
maro.pl/design-tools/pliki-do-pobrania



Händlerbereich
B2B-Plattform
shop.maro.pl



Fabryka Mebli Biurowych MARO Sp. z o.o.
PL 62-052 Komorniki, ul. Fabianowska 100

+48 61 890 00 00

maro@maro.pl

MARO.pl

Werden Sie Teil unserer Community:

 /@maroofficefurniture

 /@maroofficefurniture

 /@maroofficefurniture

 /@maroofficefurniture

Für Infomaterial in Druckform, Mustermappen
und bei Sonderwünschen wenden Sie sich bitte an
marketing@maro.pl.

Die in diesem Dokument dargestellten Abbildungen dienen nur der Veranschaulichung und stellen keinen Vertrag oder Garantie dar - insbesondere betrifft das die dargestellten Farben und Möbeloberflächen, die von Fabryka Mebli Biurowych MARO sp. z o. o. verwendet werden. Für weitere Informationen zu Funktionen und Konfigurationen wenden Sie sich bitte an Fabryka Mebli Biurowych MARO sp. z o.o.

Alle dargestellten Informationen, insbesondere Fotos, Spezifikationen, Beschreibungen, Zeichnungen oder technische Details stellen kein Angebot im rechtlichen Sinne dar, sind nicht bindend und können ohne vorherige Ankündigung geändert werden.

Fabryka Mebli Biurowych MARO sp. z o.o. behält sich das Recht vor, Änderungen an den präsentierten Produkten vorzunehmen. Die dargestellten Abbildungen können zum Teil optionale Konfigurationen enthalten. Verbindliche Vereinbarung über Preise, Ausstattung und Spezifikationen erfolgt im Kaufvertrag. Änderungen und Fehler vorbehalten. Alle in dieser Preisliste enthaltenen Informationen sind zum Zeitpunkt der Veröffentlichung/Drucklegung aktuell. Alle angegebenen Preise verstehen sich ohne Mehrwertsteuer.

Für alle Kaufverträge gelten Allgemeine Geschäftsbedingungen sowie Reklamations- und Garantiebedingungen.
Die Preisliste ist ab 01.07.2022 bis auf Weiteres gültig.