



Aktenschränke PRO



Über den Hersteller MARO

Seit 30 Jahren sorgen wir für Komfort und Ergonomie am Arbeitsplatz. Unsere Möbel zeugen von unseren Kompetenzen und Liebe zu dem, was wir tun. Bewegt von der Leidenschaft, schöne und funktionale Möbel zu schaffen, suchen wir nach neuen Lösungen, die Ideen in Produkte verwandeln lassen, und das auf immer höherem Niveau. Mithilfe innovativer Technologien setzen wir alles daran, Produkte und Lösungen von höchster Qualität zu liefern. Das bestätigen auch die Zertifikate ISO 9001 und Geprüfte Sicherheit. Dabei hilft uns unser Maschinenpark, in dem sich verschiedene Weltklasstechnologien unter einem Dach treffen. Unserer Umwelt zuliebe handeln wir verantwortungsvoll und zukunftsorientiert, und dasselbe Engagement erwarten wir auch von unseren Geschäftspartnern.

Unser Maschinenpark garantiert höchste Qualität und Präzision. Dank der Investition in neue Technologien und der ständigen Suche nach unkonventionellen Lösungen entwickeln wir uns jeden Tag weiter. Wir sind uns dessen bewusst, wie wichtig der Faktor Mensch ist, deshalb werden manche Aufgaben bei uns manuell ausgeführt. Beim Verkleben von Thekenkorpussen ist der Mensch der Maschine weit überlegen. Andererseits setzen wir dort, wo chirurgische Präzision und Wiederholbarkeit in kurzer Zeit benötigt wird, die neueste Technologie ein. Das Bearbeitungszentrum bohrt, fräst und bearbeitet Kanten mit außergewöhnlicher Genauigkeit. Unsere Möbel werden auf Qualität und Funktionalität hunderte Male getestet und dank dieser Tests sind wir imstande, unseren Kunden eine unvergleichbare Qualität zu liefern.



Aktenschränke PRO

TRANSPORT

-Korpus fest verleimt, fertig montiert und am Stück geliefert.

GARANTIE

-MARO Produkte - 5 Jahre Garantie

ZERTIFIKATE

ZERTIFIKATE MELAMINHARZBESCHICHTETE



Aktenschränke PRO

AUSFÜHRUNG

- Spanplatte Klasse 1, beidseitig mit Melaminharz von erhöhter Beständigkeit beschichtet.
- Spanplatten erfüllen die Emissionsklasse E1.

KORPUS

- Korpus, Wieniec górny, dolny i fronty wykonane z płyty o grubości 18 mm, wykończone obrzeżem z tworzywa sztucznego (ABS) o grubości 2 mm i promieniu 3 mm.
- Korpusy szaf fabrycznie sklejone, zamontowane i dostarczone w całości.
- Wieniec górny 25 mm jako opcja za dopłatą, dostępna tylko dla szaf typu P - szafa wyższa o 7 mm.



RÜCKWAND

- Rückwand, 8 mm stark, allseitig eingentüftet. Optional gegen Aufpreis Rückwand 18 mm stark.
- Sichtrückwand, beidseitig mit Melaminharz beschichtet, geeignet für freistehende Nutzung.

AUSSTATTUNG

- Flügeltürenschränke ab Breite 1200 mm mit Mittelwand ausgestattet
- Flügeltüren ausgestattet mit Drehstangenschloss mit Dreholive (2-Punkt- oder 3-Punkt-Verriegelung). Andere Griffe optional gegen Aufpreis.
- Flügeltüren ausgestattet mit Soft-Close-Scharnieren mit Öffnungswinkel 110°. Objektivscharniere 270° optional gegen Aufpreis.
- Schränke sollten mit Gegengewicht (optional gegen Aufpreis) gesichert werden oder an der Wand befestigt werden. Montageset im Lieferumfang enthalten



FACHBÖDEN

- Fachböden 25 mm stark, mit 2 mm stark er ABS-Kante, 3 mm Radius. Optional Fachböden 18 mm stark (Option nicht wählbar für 1000 mm breite Schränke ohne Mittelwand).
- Konstruktionsböden an Gittermarken markiert.
- Optional gegen Aufpreis Metallfachböden, 25 mm stark, schwarz pulverbeschichtet, gelocht für Ordnerstützen.
- Flexible Inneneinteilung - Fachböden im Raster von 32 mm über die gesamte Schrankhöhe verstellbar.
- Alle Fachböden gegen Herausrutschen gesichert.



UNTERBAU

- Standardmäßig mit Verstellgleitern H:30 mm ausgestattet.
- Optional gegen Aufpreis:
- Stahlsockel H:30mm oder H:70mm.
- Stahlgestell H:150 mm mit Rundrohrfuß Ø 35 mm oder Quadratrohrfuß 30x30 mm, beide Varianten nivellierbar.
- Holzsockel = 100 mm.



SCHRANK TYP P

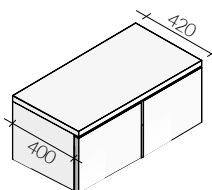

SCHRANK TYP Z

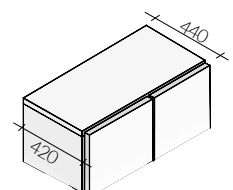

Grafik - Gesamthöhe

Tabelle - Korpushöhe

Aktenschrank mit Flügeltüren 2OH

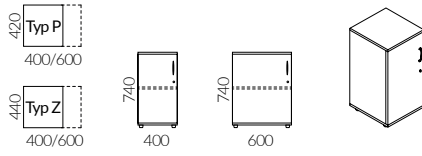

Aktenschrank mit Flügeltüren 2OH

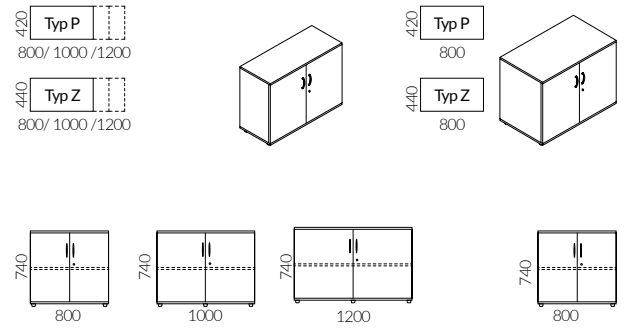

Grafik - Gesamthöhe

Tabelle - Korpushöhe

Aktenschrank mit Flügeltüren 3OH

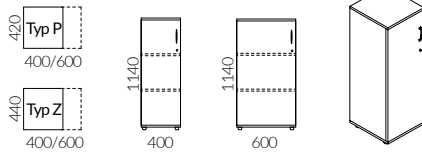

Grafik - Gesamthöhe

Tabelle - Korpushöhe

Aktenschrank mit Flügeltüren 3OH

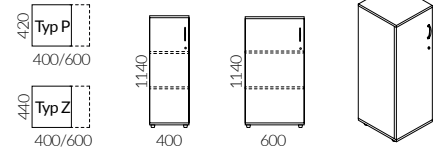

Aktenschrank mit Flügeltüren 3OH

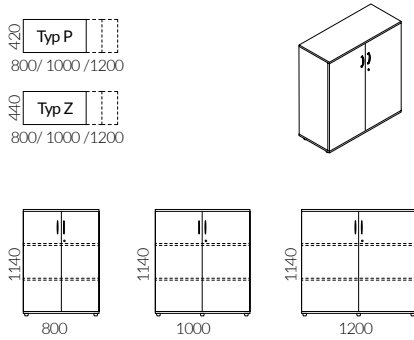

Grafik - Gesamthöhe

Tabelle - Korpushöhe

Aktenschrank mit Flügeltüren 4OH

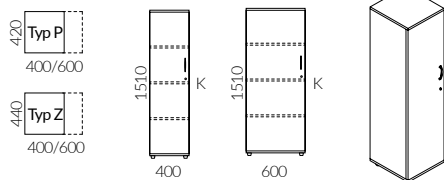

Aktenschrank mit Flügeltüren 4OH

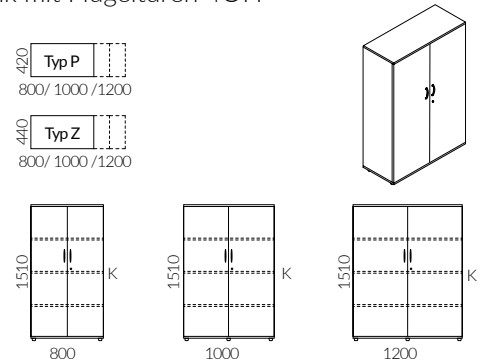

Aktenschrank mit Flügeltüren 5OH

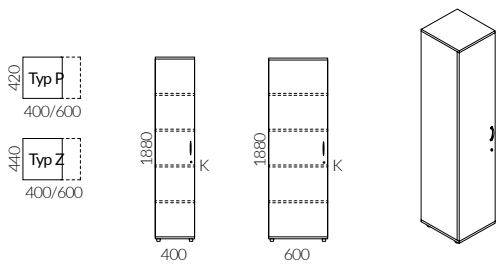

Grafik - Gesamthöhe

Tabelle - Korpushöhe

Aktenschrank mit Flügeltüren 5,5OH

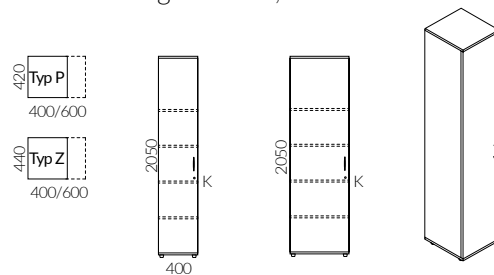

Aktenschrank mit Flügeltüren 5OH

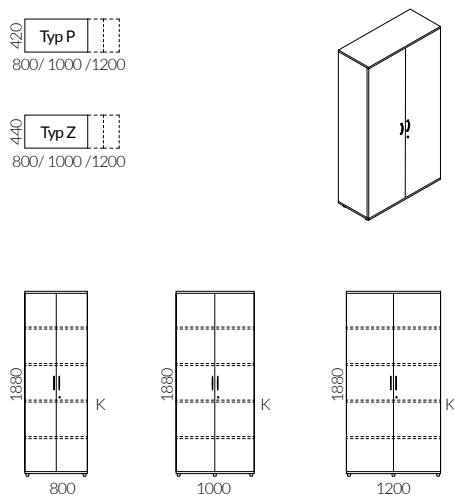

Aktenschrank mit Flügeltüren 5,5OH

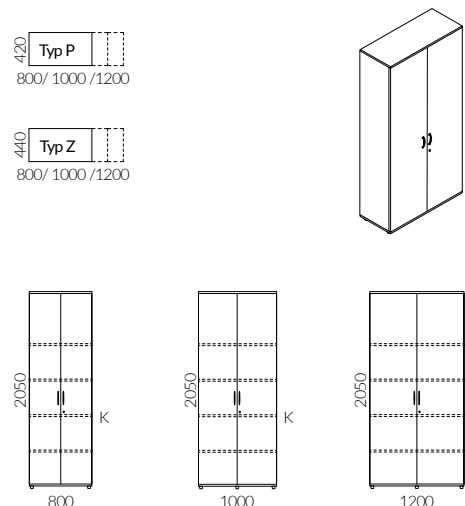

Grafik - Gesamthöhe

Tabelle - Korpushöhe

Aktenschrank mit Flügeltüren 6OH

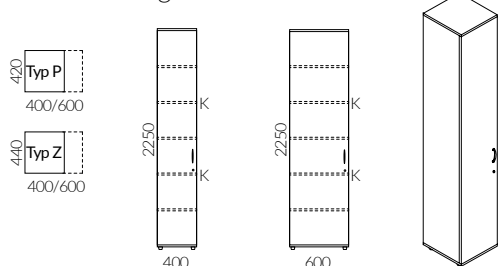

Aktenschrank mit Flügeltüren 6OH

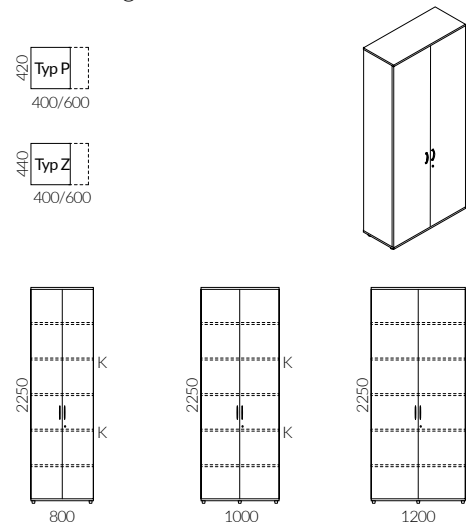

Schränke und Regale PRO / Ausstattung

Schränktypen

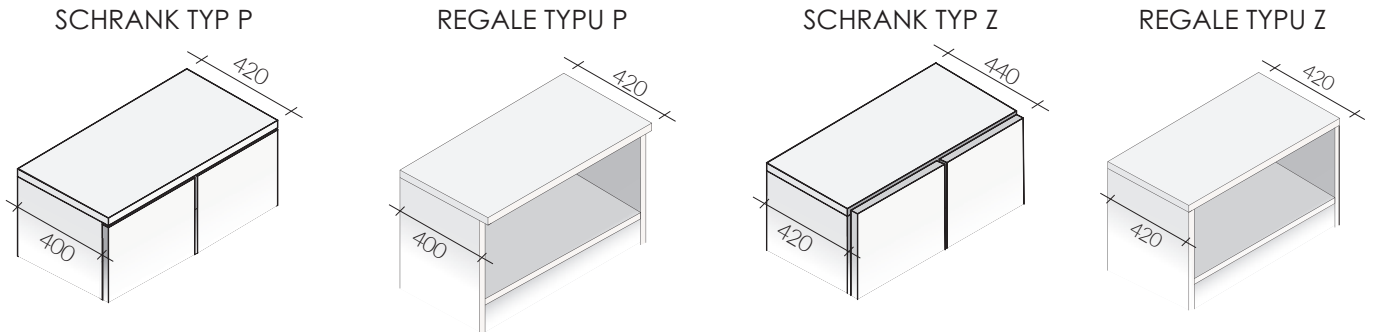

Schließsysteme

DREHSTANGENSCHLOSS

Zylinderschloss mit Dreholive für Flügeltürenschränke. 2-Punkt- oder 3-Punkt-Verriegelung mit Wechselzylinder, mit Dreholive oder mit Griffen.

ZENTRALVERSCHLUSS

Zentralverschluss mit Wechselzylinder für Schubladen-, Registratur- und Kombischränke.

Unterbau

Schränke und Regale PRO sind standardmäßig mit Verstellgleitern H:30 mm ausgestattet. Optional gegen Aufpreis weitere Unterbauvarianten wählbar.

| | | | | |
|----------|--|---|---|---|
| Standard | Stahlsockel H:30 mm fertig montiert geliefert. | Stahlsockel H:70 mm in Schränken ≤ 5OH fertig montiert geliefert. Bei Schränken 6OH separat verpackt, mit Montageset zur Selbstmontage. | Stahlgestell mit Rundrohr- oder Quadratrohrfuß H:150 mm separat verpackt, mit Montageset zur Selbstmontage. | Holzsockel H:100 mm in Schränken ≤ 5OH fertig montiert geliefert. Bei Schränken 6OH separat verpackt, mit Montageset zur Selbstmontage. |
|----------|--|---|---|---|

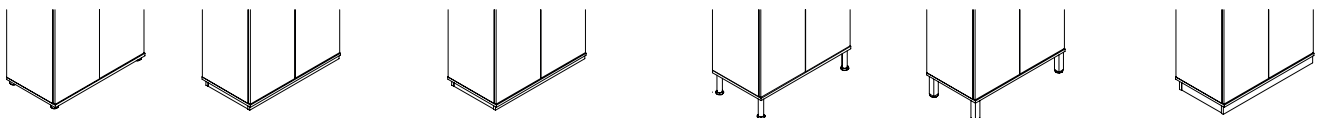

| | | | | | |
|------------------------|-------------|-------------|-------------------------------------|---|------------|
| Verstellgleiter | Stahlsockel | Stahlsockel | Stahlgestell, Rundrohrfuß Ø 30mm | Stahlgestell, Quadratrohrfuß 30x30mm | Holzsockel |
| H:30 mm | H:30 mm | H:70 mm | H:150 mm | H:150 mm | H:100 mm |

Griffe

BOHRABSTAND: 128 mm

BOHRABSTAND: 192 mm BOHRABSTAND: 64 mm

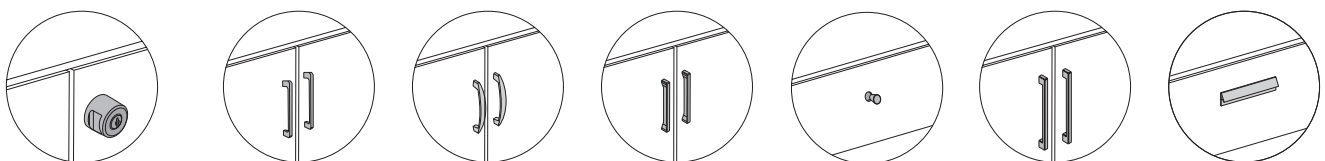

DREHOLIVE GRIFF A1 GRIFF B1 GRIFF C1 GRIFF F1 GRIFF Z1 GRIFF V1

Flügeltüren standardmäßig mit Dreholive ausgestattet. Andere Griffe optional gegen Aufpreis - 7 EUR/St. Registraturschubladen standardmäßig mit Griffen B1 ausgestattet. Griffe A1 oder C1 optional ohne Aufpreis. Griffe Z1 oder V1 optional gegen Aufpreis.

Schränke und Regale PRO / Zubehör und Aufpreise

Zubehör

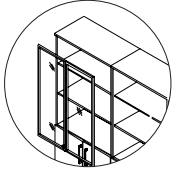

GLASTÜREN FÜR REGALE
UND KOMBISCHRÄNKE*

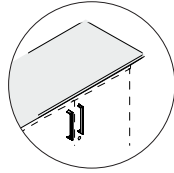

ABDECKPLATTEN*

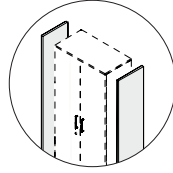

SEITENBLENDEN
VERKLEIDUNG*

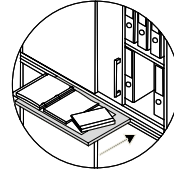

AUSZIEHBRETT*

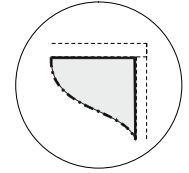

RÜCKWANDPANEEL
MIT STOFFBEZUG*

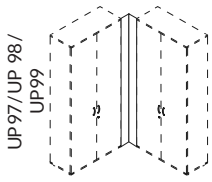

UP97/UP 98/
UP99

SEITENBLENDEN
VERKLEIDUNG

UP86



MONTAGEWINKEL

UP87

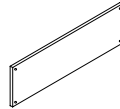

GEGENGEWICHT

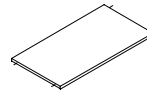

FACHBÖDEN
MELAMINHARZ-
BESCHICHTET*

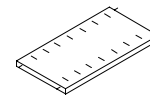

METALL-
FACHBÖDEN*

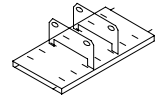

AKTENORDNER-
STÜTZE

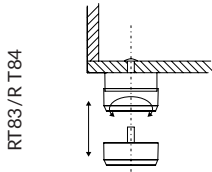

RT83/R T84

VERSTELGLEITER-
ERSATZSET



SCHLIESSYSTEME

Melamin

① STANDARD



② TREND

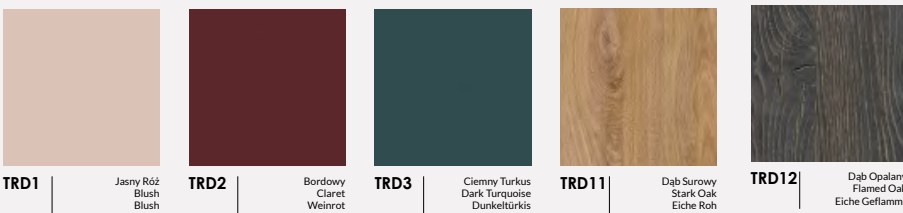

Metal

① STANDARD

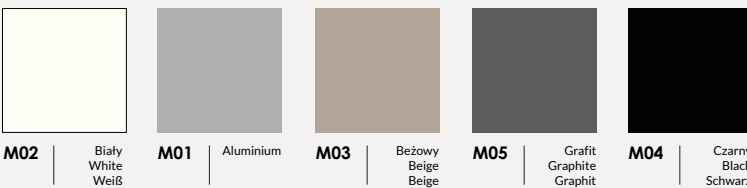

② TREND

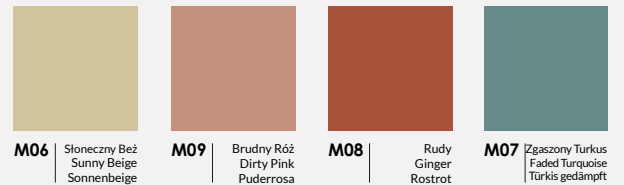

Stoffe

100% Polyester
100.000 Martindale cycles

① CALDO
Select by Lech

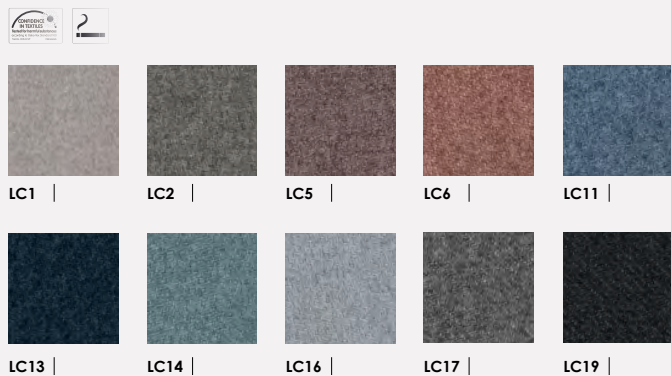

95% Virgin Wool, 5% Polyamid
100.000 Martindale cycles

② SYNERGY
Camira

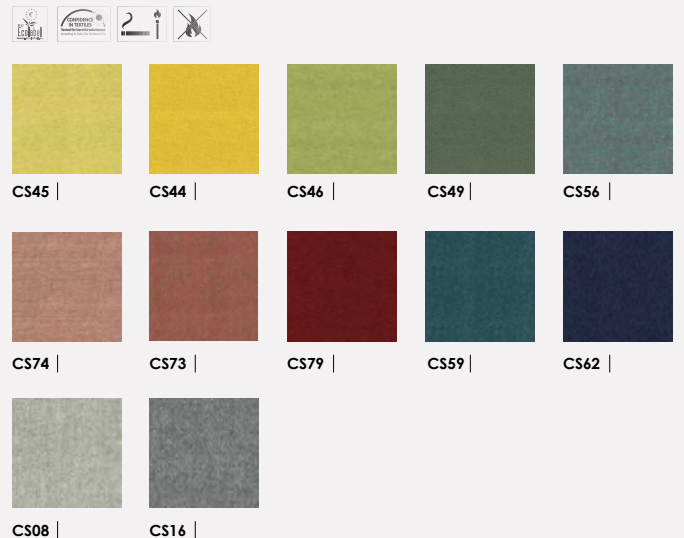

100% Recycled Polyester
67.000 Martindale cycles

① TERRA
Select by Lech

